

Feller



TS 060 S



چای ساز

English

فارسی

مشتری گرامی ضمن تشکر از حسن سلیقه و اعتماد شما به برند فلر امیدواریم از کار با این دستگاه لذت ببرید.

مشخصات فنی

توان (جوش آوری): ۱۶۵۰ وات
 توان (گرم‌نگه‌داری): ۱۶۵ وات
 گنجایش کتری: حداکثر ۱/۹ لیتر
 گنجایش قوری: ۱/۱ لیتر



نکات ایمنی

این کتاب حاوی اطلاعات مهمی درباره استفاده از دستگاه برای بار اول، موارد ایمنی، موارد استفاده، تمیزکاری و نگه‌داری دستگاه می‌باشد.

کتاب راهنما را با دقت مطالعه نمایید و طبق دستورات عمل کنید.

کتاب راهنما را در محلی امن حفظ بفرمایید تا برای مراجعات بعدی و همچنین در صورت واگذاری دستگاه به کار می‌آید.

این محصول تنها به جهت داغ کردن آب و تهیه چای و نیز فقط برای استفاده خانگی و در فضای مسقف بسته طراحی شده است.

مقاصد استفاده از این دستگاه فقط در جهت خانگی و محیط‌های مشابه است:

- در آشپزخانه مغازه‌ها، ادارات و شرکتها..

- خانه‌های ویلایی؛

- استفاده ساکنان هتل‌ها، مسافرخانه‌ها و اقامتگاه‌های اینچنینی؛

- سکونتگاه‌های موقتی؛

به هیچ وجه از دستگاه در حمام و نیز محیط‌های استفاده نکنید. از دستگاه فقط در موارد تعریف شده استفاده کنید.

هشدار: استفاده از دستگاه در مواردی غیر از موارد تعریف شده، ریسک ایجاد خطر و آسیب جدی را در پی دارد و نیز موجب خارج شدن دستگاه از گارانتی خواهد شد.

بدیهی است در این شرایط تامین تمام خسارات بر عهده مشتری خواهد بود.

حتما از تطبیق ولتاژ منطقه سکونتتان با ولتاژ دستگاه از طریق چک کردن برچسب اطلاعات دستگاه (واقع در زیر دستگاه) اطمینان حاصل نمایید. (برای مثال ولتاژ پریز

های برق در کشور ایران ۲۲۰ ولت می باشد؛ پس اگر ولتاژ دستگاه ۱۱۰ ولت باشد ، مطمئناً با اولین بار اتصال به برق، دستگاه آسیب اساسی خواهد دید).

- توجه داشته باشید که از برق AC و پریز متصل به اِرت استفاده نمایید.

دستگاه و سیم برق آن را در محلی نگه داری نمایید که از دسترس اطفال کمتر از ۸ سال خارج باشد. اطفال کوچک تر را از این کالا دور نگه دارید. نگذارید سیم برق از میز آویزان بماند؛ چرا که ممکن است کودکی با کشیدن سیم موجب واژگون شدن کالا بر روی سر خود شود.

- این کالا می تواند توسط همه افراد، کودکان بالای ۸ سال و حتی آنهایی که معلولیت های جسمی یا ذهنی دارند مورد استفاده قرار بگیرد. به شرط آنکه بر عملکردشان نظارت شود و یا استفاده ایمن از دستگاه بر ایشان آموزش داده شده باشد و از خطرات احتمالی مطلع باشند.

- نباید کودکان از این کالا به عنوان اسباب بازی استفاده نمایند.

- تمیزکاری و نگه داری این کالا نیز نباید به دست کودکان انجام شود، مگر اینکه بالای ۸ سال باشند و تحت نظارت شما این کار انجام شود.

هشدار: موارد موجود در بسته بندی کالا را از دسترس کودکان دور نگه دارید؛ چرا که این مواد می توانند موجب خفگی بشوند.

- پس از هر بار استفاده سیم برق را از پریز جدا کنید.

- در صورت مشاهده عملکرد بد دستگاه، سیم برق را از پریز جدا کنید.

- از قرار دادن کفی کتری و سیم برق در آب و یا مایعات دیگر خودداری نمایید.

- از فرو بردن دستگاه در آب نیز خودداری نمایید.

- از کتری این دستگاه فقط می توانید بر روی کفی خودش استفاده نمایید.

- کفی کتری را همیشه تمیز و خشک نگه دارید.

- از تماس با قطرات پاشیده احتمالی از کتری خودداری نمایید.

- از تماس با سطح بدنه کتری و همچنین هنگام ریختن آب جوش از تماس با آب داغ

- و همچنین بخار خارج شده از در پوش پیشگیری نمایید.
- هنگام جوشیدن آب درپوش کتری را باز نکنید.
- در صورت باز کردن درپوش بسیار با احتیاط این کار را انجام دهید.
- سطح آب همواره باید بین خطوط MIN و MAX باشد. اگر بیش از خط MAX آب درون کتری بریزید هنگام جوشیدن آب به بیرون می باشد.
- هنگام کار این دستگاه نباید آن را ترک کنید، نیاز است که بر آن نظارت داشته باشید.
- این محصول فقط برای جوشاندن آب طراحی شده است؛ برای داغ کردن مواد دیگر نباید از آن استفاده کنید.
- دستگاه را در سطح صاف و هموار قرار دهید.
- پیش از استفاده، عملکرد دستگاه را بررسی نمایید.
- ابتدا کتری را آب کرده، درپوش آن را به درستی ببندید، سپس سیم را به برق بزنید.
- به هیچ وجه بدون اینکه درب کتری را بسته باشید از آن استفاده نکنید.
- در صورت آسیب دیدن سیم برق و یا دوشاخه دستگاه، به منظور پیشگیری از هرگونه خطر احتمالی، حتماً برای تعویض سیم به مراکز خدمات پس از فروش مراجعه نمایید.
- کالا را فقط در شرایطی استفاده نمایید که هیچگونه آثار آسیب دیدگی بر سیم برق و یا بدنه دستگاه مشاهده نشود.
- در شرایط مذکور در ذیل از کالا استفاده نشود:
- اگر بدنه کالا و یا سیم برق آسیب دیده است.
- اگر کالا از ارتفاعی سقوط کرد، آسیب ظاهری داشت و درست کار نمی کرد.
- در صورتی که قسمت های الکتریکی دستگاه آسیب دیده باشند.
- در صورت افتادن دستگاه درون آب و یا مایعات دیگر.
- در صورت پیش آمدن هریک از موارد بالا، به سرعت سیم را از برق بکشید و با مرکز خدمات پس از فروش تماس حاصل فرمایید. استفاده از دستگاه آسیب دیده می تواند بسیار خطرناک باشد و موجب آتش سوزی و آسیب های جدی گردد.
- از تماس با قطعات آسیب دیده دستگاه (چه قطعات الکتریکی و چه مکانیکی) و همچنین مبادرت به تعمیر دستگاه هم می تواند موجب آسیب و صدمه بیشتر به دستگاه و هم شخص خودتان گردد؛ کالا نیز از گارانتی خارج خواهد شد.

- استفاده از هرگونه شیء خارجی به عنوان قطعه جانبی در دستگاه موجب ایجاد خطر آتش سوزی و برق گرفتگی خواهد شد.

- در صورت نیاز به استفاده از سه راهی و سیم سیار، ایمنی را کاملاً رعایت فرمایید. از گذراندن سیم از لبه های باریک یا محل های تحت فشار خودداری نمایید. سیم را از محل های مرطوب و داغ نگذرانید. سیم برق نباید در تماس با بدنه داغ کتری باشد. هنگامی که از دستگاه استفاده نمی کنید، سیم را از برق بکشید. برای کشیدن دوشاخه از برق، خود دوشاخه را از پریز بکشید از کشیدن سیم دستگاه خودداری کنید.

- دوشاخه را با دست خیس لمس نکنید.

- پیش از به برق زدن دستگاه، تمام قسمت ها را خشک نمایید.

- دستگاه را در محلی قرار دهید که پریز برق در نزدیکی اش باشد.

- هیچگونه کنترلر و یا تایمر دیگری بر دستگاه نباید نصب کنید.

- این کالا در طول کار کردن توان رسیدگی نیاز دارد و باید تحت نظر باشد.

- از سیم سیار برای این محصول استفاده نکنید.

- از تماس و لمس قطعات داغ این محصول خودداری نمایید.

- پیش از جمع کردن دستگاه اجازه دهید تا خنک شود.

- پیش از برداشتن کتری از روی کفی، سیم برق را از پریز جدا کنید.

- پیش از ریختن آب جوش کتری را از کفی جدا نمایید.

اجزاء دستگاه

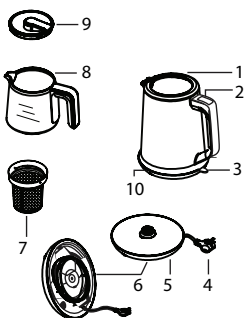
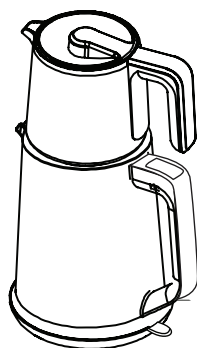

۱. کتری
۲. دکمه جوش
۳. دکمه خاموش و روشن
۴. دوشاخه (سیم برق)
۵. کفی کتری (عامل اتصال برق)
۶. مقر جمع آوری سیم
۷. صافی قوری
۸. قوری
۹. درپوش قوری / کتری
۱۰. لامپ نشانگر عملکرد

پیش از استفاده برای نخستین بار

۱. بدنه بیرونی را با استفاده از اسپری لکه بر تمیز نمایید.
۲. داخل کتری را نیز بوسیله آب بشویید. (اولین استفاده)
۳. مقداری آب را برای ۲-۳ دقیقه در کتری بجوشانید و سپس با آب سرد، آبکشی نمایید. از آب جوشانده شده استفاده نکنید چرا که گرد و غبار و بقایای مواد از کارخانه در آن مانده است.
۴. توجه داشته باشید که میزان آب تا خط MAX باید باشد.

روش استفاده



شما می توانید از این چایساز به عنوان کتری برقی نیز استفاده نمایید.

هنگام برداشتن قوری، آن را بر لبه کتری بکشید تا قطرات آب متصل به کفی قوری درون کتری بریزد؛ بدین صورت از ریختن قطرات بر بدن خودتان پیشگیری می کنید.

مقدار آب مورد نیازتان را بین خط MAX و MIN درون کتری بریزید.

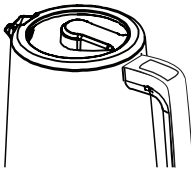

همیشه درب کتری را هنگام کار ببندید؛ در غیر اینصورت کتری آب را توامان خواهد جوشاند بدون آنکه قطع شود. توجه داشته باشید که برای کتری و قوری تنها یک درب ارائه شده است. که برای هر دو قابل استفاده است.



کتری را بر روی کفی مخصوص قرار دهید. دوشاخه را به پریز متصل به اِرت وصل کرده و کلید روشن/خاموش که زیر دسته قرار گرفته را بزنید.

در این زمان لامپ قرمز رنگ روشن خواهد شد.

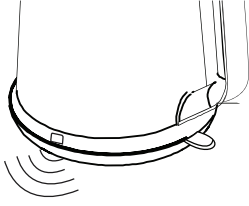

دستگاه در زمان کوتاهی آب را گرم کرده و می جوشاند. عملکرد دکمه مذکور به صورت پیش فرض همین کار جوشاندن آب است، هنگامی که چراغ قرمز روشن است. این حالت دستگاه بیشترین مصرف انرژی را دارد.

ویژگی حالت گرم نگه داری

پس از به جوش آمدن آب، دستگاه به صورت خودکار وارد حالت گرم نگه داری می شود. در این حالت رنگ لامپ نشانگر از قرمز به سبز تغییر می کند. این قابلیت نه تنها آماده بودن آب داغ در آشپزخانه را تضمین می کند بلکه باعث صرفه جویی در مصرف برق نیز می شود.

در حالت گرم نگه داری، دستگاه آب را در پایین ترین دمای جوش نگه می دارد؛ بدین ترتیب از تبخیر بی رویه آب نیز جلوگیری می شود و آب هم توأمان داغ می ماند. شما در هر مرحله می توانید عملکرد کتری را با زدن دکمه خاموش/روشن متوقف نمایید.

در صورتی که بخواهید دوباره آب را گرم کنید، کافیست کلید را دوباره به سمت بالا بزنید و دستگاه را روشن کنید.

تهیه چای

آب را به مقدار مورد نیاز بین خط MIN و MAX در کتری بریزید.

- صافی قوری را خارج کرده و با دست بگیرید.
- چای خشک را به مقدار نیاز درون صافی ریخته و آن را با کمی آب سرد آب بکشید

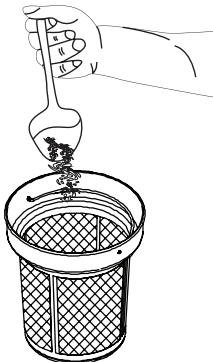

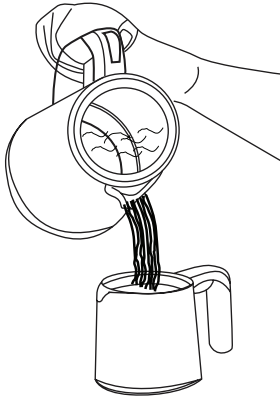

- صافی را درون قوری قرار دهید و درپوش قوری را ببندید.

- قوری را بر روی کتری و کتری را نیز بر روی کفی قرار دهید.

- سیم برق را به پریز بزنید و کلید روشن/خاموش را بالا بزنید تا دستگاه روشن شود. سپس دکمه بالای دسته را بزنید تا به حالت جوش برود.

- دستگاه شروع به جوشاندن آب می کند؛ در این حالت لامپ نشانگر قرمز رنگ خواهد بود.

- پس از به جوش آمدن آب ، دستگاه به صورت خودکار وارد حالت گرم نگه داری می شود. در این حالت رنگ لامپ نشانگر از قرمز به سبز تغییر می کند (کلید بالای دسته به حالت اولیه بر می گردد)؛ که در این حالت دستگاه کمترین مصرف انرژی را خواهد داشت.

- چای را با آب جوشانده دم کنید و قوری را بر روی کتری برگردانید.

- در صورت نیاز، دوباره درون کتری به میزان مورد نیاز آب بریزید. (در صورت اضافه کردن آب دوباره دکمه بالای دسته را بزنید تا آب به جوش بیاید).

- با کمک حالت گرم نگه داری، چای شما همواره داغ خواهد بود.

پس از اتمام چای فراموش نکنید که کلید خاموش/روشن را به حالت خاموش برگردانید.

سیستم ایمنی خودکار

این دستگاه عملیات گرم کردن را فقط هنگامی که آب درون آن باشد باید انجام دهد؛ اگر دستگاه را بدون آب روشن نمایید و یا آب کتری تمام شود، دستگاه به صورت خودکار خاموش خواهد شد.

در صورتی که چنین موردی پیش آمد، نیاز است تا کتری را بردارید، ۵ تا ۱۰ دقیقه صبر نمایید تا خنک شود، سپس آب را درون کتری بریزید و به طور عادی از دستگاه استفاده نمایید.



همانطور که در موارد ایمنی ذکر شد، پیش از تمیزکاری حتماً باید دستگاه را از برق بکشید و اجازه دهید خنک شود.

– از ابزار و مواد سایا برای پاک کردن لکه های سخت استفاده نکنید؛ در صورت نیاز مقداری کف صابون راه گشا خواهد بود.

– از فرو بردن کفی کتری، کتری و سیم برق به آب جداً خودداری نمایید. برای تمیزکاری این قطعات از پارچه نم دار استفاده نمایید.

تنها قطعه قابل شستشو قوری دستگاه است که حتی در ماشین ظرفشویی نیز قابلیت قرار گیری دارد.
همیشه برای پاک کردن کفی از دستمال خشک استفاده نمایید.

رسوب زدایی

۱. کتری را بصورت دوره ای حداقل ۲ بار در سال رسوب گیری کنید
به روش زیر:
۲. مقداری سرکه را درون کتری بریزید به نحوی که تمام رسوبات داخل کتری را پوشش دهد؛ سپس دکمه جوش را بزنید.
۳. سپس کتری را خاموش نمایید.
۴. بگذارید مواد یک شب در کتری بماند.
۵. صبح روز بعد سرکه را تخلیه نمایید.
۶. سپس تا خط ماکسیمم کتری را با آب تمیز پر کرده و بگذارید تا جوش بیاید.
۷. سپس این آب را تخلیه نمایید تا سرکه ها و ذرات رسوب بجا مانده از کتری خارج شوند.
۸. کتری را آبکشی نمایید و این پروسه را آنقدر ادامه دهید تا دیگر از کتری بوی سرکه به مشام نرسد.

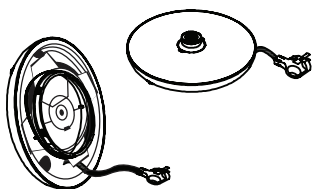

پیش از کنار گذاشتن دستگاه، آن را از برق بکشید، آب درون آن را تخلیه نمایید و بگذارید کامل خنک شود.

با قرار دادن سیم برق درون محفظه مخصوص، آن را از آسیب های احتمالی محفوظ بدارید.

دستگاه را در محلی خشک، خنک و دور از دسترس کودکان قرار دهید.

بازیافت

شما می‌توانید به حفاظت از محیط زیست کمک کنید! لطفاً به مقررات محلی توجه کنید. وسایل برقی دوراندختنی را به مراکز ویژه‌ی جمع‌آوری این دستگاه‌ها تحویل دهید.



مشکل	دلایل احتمالی	راه حل
	سیم را به درستی به برق نزده اید.	دوشاخه را کامل وارد پریز نمایید..
دستگاه کار نمی کند	پریز برق ندارد.	کلید برق و یا فیوز را چک نمایید.
	کلید روشن/خاموش را نزدیک.	کلید پاور را به سمت بالا بزنید تا روشن شود.
دستگاه آب را به جوش نمی آورد	کلید روشن/خاموش را نزدیک.	کلید پاور را به سمت بالا بزنید تا روشن شود
دستگاه در حالت جوش می ماند	بر روی کتری درپوش و یا قوری گذاشته نشده است	درپوش را بگذارید و یا قوری را بصورت صحیح بر روی کتری بگذارید.
دستگاه دیر آب را به جوش می آورد	تجمع زیاد رسوبات بر کفی کتری	با توجه به توضیحات بخش رسوب زدایی، عملیات رسوب گیری را انجام دهید.



خدمات پس از فروش رایگان از طریق پست در سراسر کشور



با شماره تلفن: ۰۲۱-۲۳۲۸ تماس حاصل فرمایید.



واحد امور مشتریان توضیحات نحوه‌ی خدمات پستی را ارائه خواهند داد.



کالای خود را به مامور پست تحویل دهید.



کالای شما در خدمات پس از فروش مرکزی توسط تکنسین مجرب تعمیر خواهد شد.



کالای تعمیر شده، بازبینی و بسته بندی خواهد شد.



کالا در اسرع وقت توسط مامور پست درب منزل شما، تحویل داده خواهد شد.



TS 060

Dear customer!

Thanks for your worthwhile choice and confidence to Feller brand. We really hope that you enjoy operating this product.

Technical specifications

Voltage:	220-240V
Power (boiling):	1650 W
Power (keeping boiling):	165W
Kettle Volume:	1/9Litres
Teapot volume :	1/1 Litre
Kettle connection :	Cordless, 360°Rotation
Tea filter:	Stainless steel

Important safeguards



This instruction manual contains important informations about the device's first time use, safety, intended uses, cleaning and maintaining.

Read the manual carefully and follow the instructions.

-Keep the manual somewhere safe and when you lend your device include this manual as well.

- This device is designed to heat water and make tea in indoors for non-commercial uses.

-This device is intended for household type use and designed to be used in similar environments as;

-In the kitchens of shops, offices and similar work environments;

-In farm houses;

-By customers, in hotels, motels and similar household type environments; Bed and breakfast type environments.

-Do not use your device in bathroom or open field. Use your device only according to intended usage of it.

-**WARNING:** The unintended usage of your device may cause damage or a dangerous situation and leads to cancellation of its guarantee. Possible damages may be caused in these circumstances are recompensed by the user.

-Wire and activate the device only according to informations on type plate. Before pluggin the device make sure that the specified power and voltage ratings on your device's type plate is compatible with grid voltage.

-Wire the device only to AC stream and grounded plug.

-Preserve the device and its cable in somewhere children under the age of 8 can't reach. Keep the little children away from the device. Do not let your device's cable hang from the counter. The cable can be pulled down by little children and may cause injuries by tipping over.

This device is can be used by children at the age of 8 or above, and pyhsical, emotional or mental handicapped or inexperienced and uninformed people only under the supervision of someone responsible or after they are informed about safe usage of the device and the dangers may occur from the usage of the device.

It is forbidden for children to play with the device.

Cleaning and user maintenance should not be done by children unless older than 8 years old and under supervision.

WARNING: Packing materials may cause choking. Keep them away from the reach of children.

Pull the plug after every use or malfunction.

Do not put the device, base unit and power plug into water or any other liquid. Do not submerge the device.

Your device can only be used with its own base unit (base plate).

Keep the base unit clean and dry.

During boiling the water, hot water may pour out from the cap of the water heater, do not contact with water.

Do not contact with water heater's hot surfaces or especially while pouring hot water, do not let your hand contact with hot steam coming from the cap of water heater or palpebral aperture.

Do not open the cap while the water is boiling and make sure the cap is closed.

Be careful while opening the cap of the device, boiling water drops may pour.

The water level should be between Max and Min levels. If you put too much water into the water heater, boiling water may pour around.

This device is can be used by children at the age of 8 or above, and pyhsical, emotional or mental handicapped or inexperienced and uninformed people only under the supervision of someone responsible or after they are informed about safe usage of the device and the dangers may occur from the usage of the device.

It is forbidden for children to play with the device.

Cleaning and user maintenance should not be done by children unless older than 8 years old and under supervision.

WARNING: Packing materials may cause choking. Keep them away from the reach of children.

Pull the plug after every use or malfunction.

Do not put the device, base unit and power plug into water or any other liquid. Do not submerge the device.

Your device can only be used with its own base unit (base plate).

Keep the base unit clean and dry.

During boiling the water, hot water may pour out from the cap of the water heater, do not contact with water.

Do not contact with water heater's hot surfaces or especially while pouring hot water, do not let your hand contact with hot steam coming from the cap of water heater or palpebral aperture.

Do not open the cap while the water is boiling and make sure the cap is closed.

Be careful while opening the cap of the device, boiling water drops may pour.

The water level should be between Max and Min levels. If you put too much water into the water heater, boiling water may pour around.

This product requires constant user supervision and control while in use.

Your device is only for boiling/heating water. Do not boil/heat other nutrients.

Do not use your device on inclined surfaces. Place the device on a balanced and plain surface.

- Before usage, check your device's functions in a proper way

First, fill the water heater and cap it tight, then plug it in. Never use the device without capping tight.

-If the electric cable is damaged, to prevent any possible danger, it should only be changed from the recommended authorized service by the producer. Please contact with authorized service or customer communication center.

-Device must be used only if there isn't any damage on the electric cable or the body of the device.

-Never use your device in the following circumstances:

-If the device or the cable is damaged,

-If the device is dropped, if there are visual damage or if it does not work proper,

-If the device is damaged as the electrical parts are seen,

-If the device is dropped in water or other liquids.

-If any of the circumstances above is detected

Immediately plug the device off and contact the authorized service. A damaged device or device's damaged parts may cause serious injuries and fire.

There are parts in the device which user can interfere. There is a risk of electric shock when touched to electrical connection and/or device's electrical and mechanical structure is changed. If any type of malfunction occurs, do not try to repair the device on your own. Otherwise it will remain out of guarantee cover.

-Usage of additional accessories which are not recommended by the producer company may cause fire, electric shock or injuries.

-Extend the electrical cable in a way that would not cause danger. Do not extend the cable over sharp edges, do not press it. Keep it away from hot and wet places. Cable should not contact with the device's hot parts.

-When pulling the device off

hold it from the plug and don't carry it holding from its cable.

-Do not hold the power plug with wet hands.

-Dry all the parts and the device before wiring.

-Place the device on somewhere plug is always available.

-It shouldn't be used with an additional timer or remote control system except for this device.

- Device requires constant supervision and control during usage.
- Do not use extension cable for this device.
- Avoid contacting with hot parts of the product.
- Before putting away the device, wait for it to cool down.
- Before lifting the water heater from the base part, cut the connection.
- Before starting to pour water, separate the device from the base unit.

Safety Measures to Watch While Cleaning and Maintaining

- Clean the device as it is explained in the "Cleaning and Maintaining" section on a regular basis. Before starting device's cleaning and maintaining plug off the device and wait for it to cool down.
- Do not submerge the device. To prevent electrical shock do not clean your device with water, to clean it use a soft fabric.
- Do not use abrasive cleaner when cleaning the device.
- You can wipe the device's body with moist duster then shine it with a dry fabric.

WARNING: Make sure to dry the fabric you use for cleaning the device thoroughly, water in the electrical parts of your device will cause serious damages on your device.

- Do not use sharp, cutting, piercing etc. objects during cleaning.

Matters to Watch During Transportation and Shipping

- To prevent possible damages to parts during transportation and shipping, your device should be kept in its original box.
- During transportation keep the device in a normal position.
- Do not drop the device during shipping and protect it from impacts.
- Malfunctions and damages occurred after the product's delivery to the customer are not covered by guarantee

Liability Limitation

All of the technical information, instructions for use, operation and maintenance of the device included in this guide contain the latest information about your device. The manufacturer accepts no responsibility for damages or injuries which may result from failure to comply with the

damages or injuries which may result from failure to comply with the instructions in this manual, use outside of the intended use, unauthorized repair, unauthorized modifications to the device, or use of spare parts that are not approved by the manufacturer.

Specifications

1. Water heater
2. Warm up Button
3. On(1)/Off(0) button
4. Plug (Electric cable)
5. Energy transmission base
6. Cable spinning socket
7. Filter
8. Teapot
9. Teapot/Water heater cap
10. Indicator Lamp

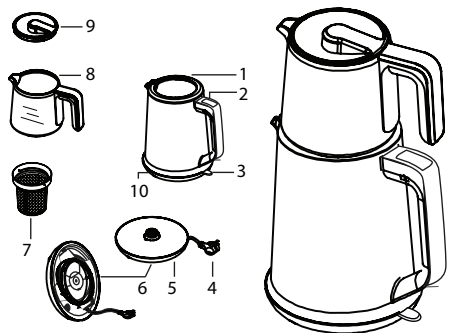

Before Usage

1. Wipe the exterior surface with a moist duster.
2. Wash the inner part of the device with water before first use.
3. Boil some water 3-2 times in the water heater and rinse with cold water after, everytime. Do not use the water you heat, so that the dust in the water heater and the residue from the manufacturing process will be cleaned
4. Make sure that water is at maximum level during this process.

USING YOUR TEA MACHINE

Pour water in your water heater between minimum and maximum levels considering the amount of tea you want to brew. You can use your tea maker as water heater. When you take the pot from tea maker, pull it off from the surface it is sitting on. In this way, the droplets that have accumulated in the base of the teapot will fall into the water heater. Otherwise, the water that evaporates may drip on you. Pour as much water as you need in between maximum and minimum levels



Keep the pot / water heater cover on the heater in any case otherwise the water heater will operate in continuous boiling position and the water will evaporate. There is only one lid for the water heater and the pot.

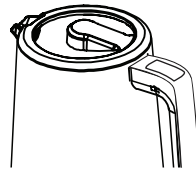

Place the heater on the energy transmission base. Place the device with the grounded prize in accordance with the nameplate of the appliance and place it in the open position by pressing the On (I) / Off (0) key located under the heater handle



The heater indicator lamp will light red

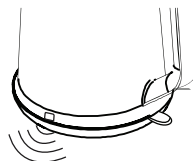

The device warms the water shortly and then boils. The default position of the warm-up button is boiling (CJ ^) and the heater indicator lamp lights red. In this case, energy expenditure is the highest..

Warm Up Specification

After boiling water, the device automatically switches to the warm up position. The indicator lamp lights up green when in the heating mode (f fJ).

This feature ensures that water is always kept hot and reduces the energy consumption by providing hot water when needed in kitchen..

In the "Warm Up Holding» (M) position, water is boiled on the minimum level, unnecessary evaporation is prevented and the tea in the pot is kept warm continuously.

You can stop the heating process by lowering the On (|) / Off (0) key at any time. The lamp will turn off.

If you want to reheat the water, it is enough to push the key upwards and turn it back on

Making Tea

1. Pour water in your water heater between minimum and maximum levels considering the amount of tea you want to brew
2. Remove the filter by opening the lid and holding it by the handle.
3. Put enough amount of tea and pass a small amount of cool water through.
4. •Place the filter in the pot and turn off the cap of the pot.
5. •Put the pot on the water heater then put the water heater on the energy transmission base as well.
6. • Plug in and push the On (|) / Off (0) button up to activate.
7. •The device starts to boil (C ^>). In the boiling (|) position, the heater symbol lights red.
8. •After boiling water, the water heater automatically switches to the warm-up

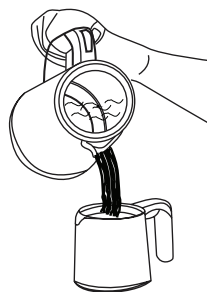
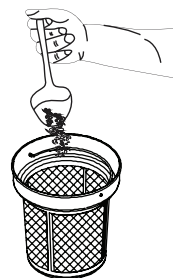

(jff) position and the heater indicator lamp lights up green. In this position energy consumption is at minimum level.

Brew the tea with boiled water then put the pot back on water heater.

Before starting to clean and maintain the device as described under the heading Safety Measures, always pull the appliance plug from the outlet and wait for it to cool down.

Avoid using abrasive cleaning agents. To remove stubborn stains soap can be used.

Do not immerse the appliance in water. Water heater and energy to prevent electric shock. Do not clean the transmission base with water. Use a soft, damp cloth to clean these areas.

Only teapot and filter can be handled or washed in the dishwasher.

Always use a dry fabric to wipe the base unit.



Anti-limescale

At least twice a year, clean the lime in the water heater regularly as described below:

Fill the water heater with kitchen vinegar to cover all the calcareous places up to MAX mark and boil.

Turn off the device (or plug off).

Keep the vinegar in the water heater for a night

Pour off the vinegar next morning.

Fill it to the MAX mark with clean water and re-boil.

Pour this boiled water to clean the lime residues and vinegar that may vv have been left in it.

Rinse the water heater with clean water. Repeat this process until the vinegar smell disappears.

Preservation

Before preserving the device, plug off, pour the water in it out and let it cool down completely.

Secure the electrical cable to the cable-winding slot.

Keep the device somewhere away from children, dry and cool.

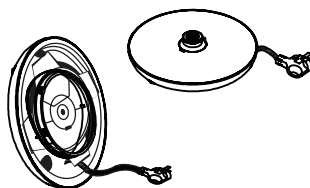

ENVIRONMENT FRIENDLY DISPOSAL

You can help protect the environment!

Please remember to respect the local regulations: hand in the non-working electrical equipments to an appropriate waste disposal center.



TROUBLESHOOTING

Problems	Possible Causes	Solutions
The device is not working.	Device is not plugged into socket properly.	Plug in tight.
	There is no electric in the socket.	Check the circuit breaker or fuse.
	On/off button is not switched up.	Push the button upwards to activate.
It does not boil water.	On/Off switch is not on.	Turn the the switch to on.
It keeps boiling.	Water heater's cap or the pot did not fit in right.	Make sure that the cap is closed and the pot is fitted.
It boils the water late.	Excess of lime accumulated on the water heater base.	Clean the lime as recommended in the Cleaning and Maintenance section.

Feller



TS 060 S

**Tea
Station**

English

فارسی