

Feller Germany



HM 235



مخلوطکن
چند منظوره



HM 235

مشتری گرامی ضمن تشکر از حسن سلیقه و اعتماد شما به برند فلر امیدواریم از کار با این دستگاه لذت ببرید.

مشخصات فنی

توان: ۳۰۰ وات

ولتاژ/فرکانس: ۲۴۰-۲۲۰ ولت/۶۰-۵۰ هرتز

سیستم تنظیم گر ۲ سرعته



نکات ایمنی

- پیش از زدن دوشاخه‌ی دستگاه به برق، مطمئن شوید که ولتاژ منبع برق با ولتاژ درج شده در صفحه‌ی مشخصات دستگاه یکسان باشد و این که پریز برق دارای اتصال زمینی (ارت) باشد.
- اگر سیم برق یا قطعات اصلی دیگر دستگاه آسیب دیده‌اند، از آن استفاده نکنید. اگر دستگاه به زمین افتاد و آسیب دید، آن را به مرکز خدمات پس از فروش فلر تحویل دهید تا بازمینی، تعمیر یا قطعات مکانیکی یا الکتریکی آن تنظیم شود.
- اگر سیم برق دستگاه نیاز به تعویض دارد، لطفاً به نزدیکترین مرکز مجاز خدمات پس از فروش فلر مراجعه نمایید تا مانع از بروز خطر شود.
- اگر از دستگاه استفاده نمی‌کنید، دوشاخه را از پریز برق جدا کنید. پیش از انجام هرگونه عملیات نگهداری، مطمئن شوید که دوشاخه دستگاهی به برق نیست.
- نگذارید سیم برق دستگاه خم یا بیش از حد کشیده شود یا با سطوح تیز و داغ تماس یابد.
- بخش موتور مخلوط‌کن را در آب یا مایعات دیگر فرو نبرید. این کار ممکن است سبب برق گرفتگی شود.
- هنگام استفاده از دستگاه در حضور کودکان و افراد معلول بسیار مراقب باشید.
- از تماس با اجزای متحرک دستگاه بپرهیزید.
- برای اطمینان از ایمنی دستگاه، از قطعات یدکی و لوازم جانبی مورد تأیید فلر استفاده کنید.
- این دستگاه برای استفاده افرادی (شامل کودکان) که از ناتوانی جسمی، حسی یا فکری رنج می‌برند یا افرادی که تجربه و دانش کافی ندارند در نظر گرفته نشده است.
- مگر آنکه روش استفاده از دستگاه به آنان آموزش داده شود یا بر کار آنان نظارت شود.
- مراقب باشید که کودکان با دستگاه بازی نکنند.
- این دفترچه را نزد خود نگه دارید.



پیش از اولین استفاده

قبل از استفاده از دستگاه برای اولین بار لوازم گوناگون دستگاه را به دقت تمیز کنید همه‌ی قطعات دستگاه به جز موتور را با آب گرم و شوینده‌ی مناسب، شسته و تمیز نمایید؛ سپس بلافاصله آنها را آبکشی رده و کاملاً خشک کنید.

دستگاه ممکن است طی اولین استفاده بوی نامطبوعی داشته باشد که طبیعی است و طی دفعات بعد رفع می گردد.

- هنگام مخلوط کردن، دست یا لوازم آشپزخانه را در ظرف دستگاه قرار ندهید. این کار ممکن است سبب آسیب دیدن دست یا دستگاه شود.
- از دستگاه برای خرد کردن یخ یا مخلوط کردن مواد خشک و سخت استفاده نکنید.
- برای کاهش خطر زخمی شدن، ابتدا کاسه را در جایش قرار دهید و سپس تیغه برش را بر روی پایه بگذارید.
- پیش از به کار انداختن دستگاه، مطمئن شوید که درپوش دستگاه در جایش محکم شده باشد.

این دستگاه تنها برای استفاده در منزل مناسب است.

نام و تصویر اجزای دستگاه (مناسب برای مخلوط کردن سبزیجات و میوه)

کلید سرعت کم و زیاد (از بالا به پایین نشان داده نشده)

بخش موتور دستگاه

میله‌ی جداشدنی: آن را به سمت چپ بچرخانید تا در بخش موتور قفل شود. برای باز کردن قفل، آن را در جهت عکس بچرخانید.

تیغه: (نشان داده نشده)

ظرف: حداکثر گنجایش: ۷۰۰ میلی لیتر، مناسب برای اندازه گیری و آماده کردن مقادیر کم مواد غذایی عمل آوری شده

آویز دیوار: پس از استفاده از دستگاه، می توان مخلوط کن یا محور جداشدنی آن را در سوراخ بزرگ آویز دیوار قرار داد.

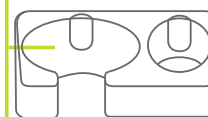
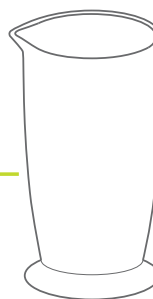
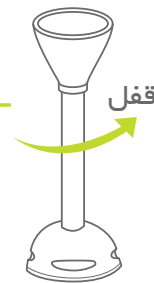

نام و تصویر اجزای خردکن (مناسب برای خرد کردن گوشت یا پوره کردن سیر)



بخش موتور: آن را به سمت چپ بچرخانید تا در سری خردکن قفل شود.

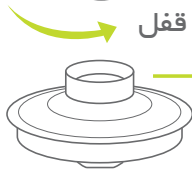

قفل

درپوش جداشدنی خردکن: آن را به سمت چپ بچرخانید تا در کاسه خردکنی قفل شود. برای باز کردن آن را در جهت عکس بچرخانید.

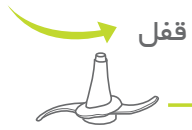

قفل

تیغه‌ی جداشدنی خردکن: لبه‌ی تیغه بسیار تیز است. برای پرهیز از خطر با احتیاط عمل کنید. همیشه از قسمت پلاستیکی تیغه بگیرید.

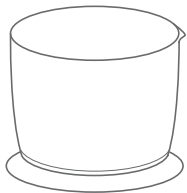

کاسه: پیش از اتصال درپوش خردکنی، مواد غذایی را در آن قرار دهید.

نام و تصویر اجزای هم‌زن (مناسب برای مخلوط کردن سفیده تخم مرغ)



بخش موتور: آن را به سمت چپ بچرخانید تا داخل هم‌زن قفل شود.

قفل

لوازم جانبی دستگاه:

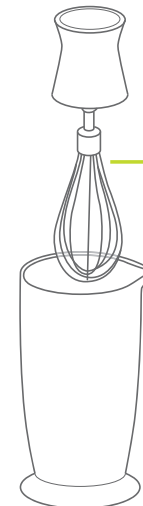

سری هم‌زن (مناسب برای هم‌زدن سفیده تخم مرغ): لبه‌ی تیغه بسیار تیز است. برای پرهیز از خطر با احتیاط عمل کنید. همیشه محور پلاستیکی را بگیرید.

ظرف: هر بار دو سفیده تخم مرغ در ظرف بریزید.

پیش از استفاده برای نخستین بار، مطابق دستورالعمل‌های بخش تمیزکاری سریع، دستگاه را تمیز کنید. دستگاه خالی را بیش از ۱۵ ثانیه به کار نیندازید.

- تیغه‌ها بسیار تیز هستند. احتیاط کنید.
- پیش از نصب یا جدا کردن اجزای دستگاه، مطمئن شوید که دوشاخه به پریز برق متصل نیست.



دستورالعمل استفاده از خردکن

حداکثر زمان عملکرد دستگاه در حالت سرعت زیاد نباید هر بار بیش از یک دقیقه باشد.

۱. کاسه را روی سطحی صاف و تمیز قرار دهید.
۲. تیغه را همانند شکل ۱، درون کاسه قرار دهید.
۳. مواد غذایی را درون کاسه بریزید.



شکل ۱

نکته: بیشترین مقدار گوشتی که می‌توان درون کاسه ریخت، ۲۰۰ گرم در هر بار استفاده است.

۴. درپوش کاسه را گذاشته و آن را به سمت راست بچرخانید تا در محل خود محکم شود. (شکل ۲)
۵. قسمت بالایی خردکن را درون سوراخ درپوش گذاشته و آن را به سمت راست بچرخانید تا محکم شود. (شکل ۳)
۶. دوشاخه را به پریز برق متصل و کلید روی دسته را فشار دهید تا کار دستگاه شروع شود.
۷. برای متوقف نمودن، این کلید را رها کنید.

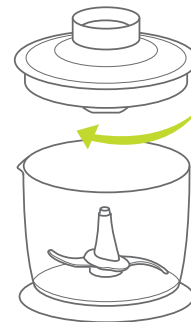

شکل ۲

- احتیاط:**
- برای پرهیز از زخمی شدن، همیشه ابتدا کاسه را درست در جایش محکم کنید. سپس تیغه‌ی برش را بر روی پایه قرار دهید.
 - پیش از به کار انداختن دستگاه، مطمئن شوید که درپوش خردکن در جایش قفل شده باشد.

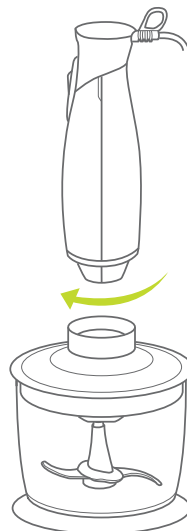

شکل ۳

دستور العمل استفاده از مخلوطکن

- حداکثر زمان عملکرد دستگاه در حالت سرعت زیاد نباید هر بار بیش از یک دقیقه باشد.
۱. برای نصب محور جداشدنی بر روی بخش موتور، محور را به سمت چپ بچرخانید. تا درجایش محکم شود. برای باز کردن آن را در جهت عکس (سمت راست) بچرخانید.
 ۲. دوشاخه را به پریز برق متصل نمایید.
 ۳. تیغه‌ی مخلوطکن را پایین بیاورید و درون ماده‌ی غذایی فرو برید و دکمه‌ی بالای بخش موتور دستگاه را فشار دهید.
 ۴. برای توقف عملکرد دستگاه، دکمه‌ی مذکور را رها کنید.

دستور العمل استفاده از همزن سفیده‌ی تخم‌مرغ

- حداکثر زمان عملکرد دستگاه در حالت سرعت زیاد نباید هر بار بیش از یک دقیقه باشد.
۱. برای وصل کردن همزن سفیده‌ی تخم‌مرغ به قسمت موتور، سری همزن را به سمت چپ بچرخانید تا محکم شود. برای جدا کردن سری، آن را در جهت عکس (سمت راست) بچرخانید.
 ۲. دوشاخه‌ی دستگاه را به برق بزنید.
 ۳. سفیده‌ی تخم‌مرغ را در ظرف دستگاه قرار دهید. بیش از دو عدد سفیده در آن نریزید.
 ۴. مخلوطکن را پایین بیاورید و دکمه‌ی روی دسته را فشار دهید.
 ۵. برای توقف عملکرد دستگاه دکمه‌ی مذکور را رها کنید.

تمیزکاری و نگهداری

۱. دوشاخه را از پریز برق و محور را از دستگاه جدا کنید.



نکته: میله‌ی جداشدنی را در آب فرو نبرید. در غیر این صورت به مرور زمان روغن بلبرینگ‌ها شسته شده و از بین می‌رود.

۲. بدون استفاده از مواد پاک‌کننده‌ی سایا، تیغه‌ی جداشدنی را زیر آب جاری بشویید. پس از تمیزکاری، آن را در حالت عمودی قرار دهید تا آب داخل آن تخلیه شود. میله‌ی جداشدنی را می‌توان در ماشین ظرفشویی شست.
۳. ظرف و کاسه و همزن و تیغه را با آب گرم و مواد شوینده بشویید. کاسه و همزن را در ماشین ظرفشویی نشویید. زیرا در این حالت، قطعات پلاستیکی دستگاه به مرور زمان از بین می‌روند.

خطر برق‌گرفتگی: بخش موتور دستگاه را با پارچه‌ای تمیز کنید. هیچگاه برای تمیزکاری آن را در آب فرو نبرید.



۴. همزنها یا قلابهای خمیرساز را زیر شیر آب یا درون ماشین ظرفشویی تمیز کرده، بشوید سپس خشک کنید.

۵. برای تکمیل بودن دستگاه پس از استفاده، قویاً توصیه می‌شود که بلافاصله لوازم دستگاه را تمیز کنید. این کار غذاهای باقی مانده روی لوازم را پاک می‌کند و از خشک شدن آنها روی لوازم جلوگیری می‌نماید تا تمیزکاری آن آسان و امکان رشد باکتری‌ها فراهم باشد.

نکته: تیغه‌ها بسیار تیز هستند. احتیاط کنید.



۶. میله‌ی همزن را به بخش موتور وصل کنید و آن را به صورت عمودی در دیوار آویز قرار دهید. یا آن را آویزان کنید تا در فضا صرفه‌جویی شود. (شکل ۴)

تمیزکاری سریع:

در وقفه‌های بین مخلوط کردن مواد غذایی، دستگاه را در ظرفی که تا نیمه از آب پر شده نگه دارید و چند ثانیه آن را به کار اندازید.

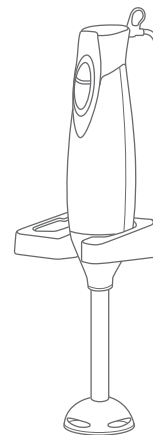

شکل ۴

نصب دیوار آویز

شکل ۵

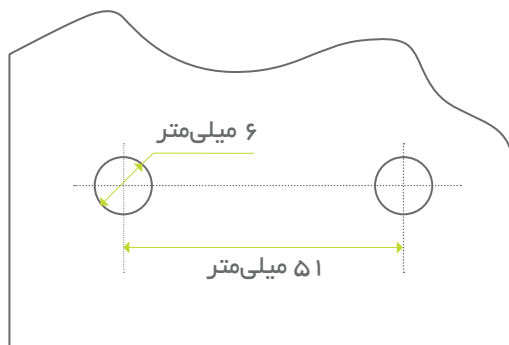

دیوار آویز را به روش زیر نصب کنید:

۱. دو سوراخ با فاصله‌های ذکر شده در شکل ۵ روی دیوار ایجاد کنید.
۲. با استفاده از چکش دو عدد «رولپلاک» پلاستیکی در سوراخ‌ها جا بزنید.
۳. دیوار آویز را با دو پیچ‌های ارائه شده بر روی دیوار محکم کنید.

بازیافت



علامت ضربدر روی سطل نشان می‌دهد که نباید این دستگاه را همراه با زباله‌های دیگر دور انداخت برای جلوگیری از امکان آسیب زدن به طبیعت و سلامت انسان از طریق انهدام این گونه زباله‌ها که نمی‌توان آنها را کنترل نمود حتما لوازم برقی مستعمل را به مرکز جمع‌آوری اینگونه مواد تحویل دهید تا به‌طوری مسئولانه مورد بازیافت قرار گیرند با این کار امکان استفاده مجدد از مواد قابل بازیافت دستگاه نیز فراهم می‌شود.

When using electrical appliance, basic safety precautions should always be followed including the following:

TECHNICAL DATA

Power: 800W

Voltage/Frequency: 220-240V/50-60Hz

IMPORTANT SAFEGUARDS



- Read all the instructions.
- Before using, check that the voltage of wall outlet correspond to the one shown on the rating plate.
- Do not operate any appliance with a damaged cord or plug or after the appliance malfunctions, or if it is dropped or damaged in any manner. Return appliance to the after sale service centre of Feller for examination, repair or electrical or mechanical adjustment.
- If the supply cord is damaged, it must be replaced by Feller in order to avoid a hazard.
- Unplug from outlet when not in use, before putting on or taking off parts, and before cleaning.
- Do not let the cord hang over edge of table or hot surface.
- Do not immerse the upper part of blender into water as this would give rise to electric shock.
- Close supervision is necessary when your appliance is being used near children or infirm persons.
- Avoid contacting moving parts.
- Keep hands and utensils out of the container while blending to reduce the risk of severe injury to persons or damage to the blender.
- The appliance cannot be used for chopping ice or blending hard and dry substance, otherwise the blade could be blunted.
- To reduce the risk of injury, never place cutting blade on base without first putting bowl properly in place.
- Be sure the chopper lid is securely locked in the place before operating the appliance.
- The use of accessory not recommended by Feller may cause injuries to persons.
- Do not operate the appliance for other than its intended use.
- This appliance is not intended for use by persons (including children) with reduced physical, sensory or mental capabilities, or lack of experience and knowledge, unless they have been given supervision or instruction

- concerning use of the appliances by a person responsible for their safety.
- Children should be supervised to ensure that they do not play with the appliance.
 - Do not use outdoors.
 - Save these instructions.

HOUSEHOLD USE ONLY

KNOW YOUR BLENDER (It is suitable for blending vegetable and fruit)



Low and High Speed Switch
(from up to down, not shown)

motor unit

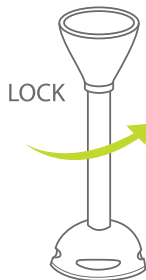

LOCK

Detachable Stem: Turn it anti-clockwise to lock with the motor unit, to unlock, turn it in the opposite direction.

Blade (not shown)

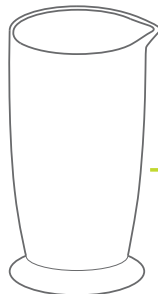

Cup: The max. capacity is 700 ml, Is ideal for making measurements and preparing small quantities of processed food.

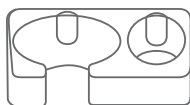

Wall Bracket: Hook the blender or detachable shaft in the big hole after using.

KNOW YOUR CHOPPER (Using for chopping meat & making garlic paste)

Motor Unit: Turn the motor unit anti-clockwise to lock with the chopper lid.

Detachable Chopper Lid: Turn it anti-clockwise to lock with the chopper bowl. To unlock, turn in the opposite direction.

Detachable Chopper Blade: The edge of blade is very sharp. handle with care to avoid any injury. Always handle the plastic shaft.

Bowl: Place food into it prior attaching the chopper lid.

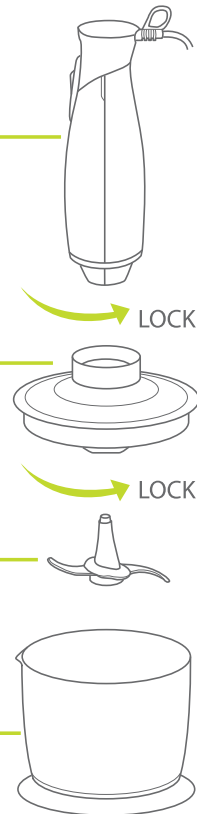

KNOW YOUR ACCESSORY-BEATER (for mixing egg white)

Motor Unit: Turn the motor unit anti-clockwise to lock with the beater.

Product Accessories:

Whisk: It is used to whisk the egg white. The whisked egg white can be made cream.

Cup: Place two egg whites into the cup one time.



USING YOUR BLENDER

Before the first use, clean the blender according to the section of “quick cleaning”.

The time running unit without load can't exceed 15 seconds.



Important

- Blades are very sharp, handle with care.
- Ensure that the hand-held blender is unplugged from the power outlet before assembling or removing attachments.

INSTRUCTION FOR CHOPPER

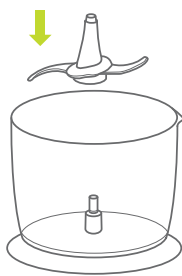

Fig. 1

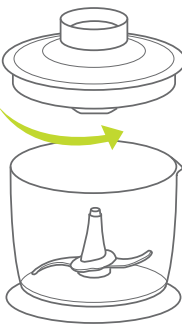

Fig. 2

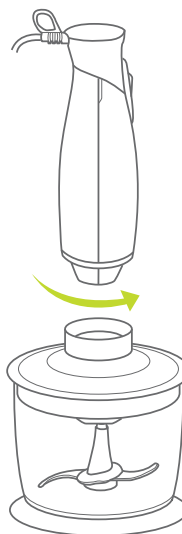

Fig. 3

Max. operation duration under high speed per time cannot exceed one minute.

1. Place the chopper bowl on a clean, level surface.
2. Assemble the stainless steel blade into the chopper bowl, as shown in Fig.1.
3. Place food into the chopper bowl.

! **Note:** The max. quantity of meat can't exceed 200 grams in every blending.

4. Attach the Lid onto the chopper bowl and turn it in clockwise direction until it locks into the position. (See Fig. 2)

To detach the lid, turn in the adverse direction.

5. Insert the top part of the chopper into the hole of the chopper lid, and turn in clockwise direction to lock. (See Fig. 3)

6. Plug the appliance to power outlet and depress the switch to begin operation.

7. To stop the appliance release the switch at the top of the motor unit.

! **Caution:**

- To reduce the risk of injury, never place cutting blade on base without first putting bowl properly in the place.
- Be sure the chopper lid is securely locked in the place before operating the appliance.

INSTRUCTION FOR BLENDER

Max. operation duration under high speed per time cannot exceed one minute.

1. To assemble the detachable shaft with the motor unit, turn the shaft anti-clockwise direction until tightened. To disassemble, just turn in the adverse direction.
2. Simply plug the hand-held blender to power outlet.
3. Lower the hand-held blender into food and depress the switch at the top of the motor unit.
4. To stop the hand-held blender release the switch at the top of the motor unit.

INSTRUCTION FOR EGG WHITE BEATER

Max. operation duration under high speed per time cannot exceed 1 minute.

1. To assemble the egg white beater with the motor unit, turn the whisk anti-clockwise direction until tightened. To disassemble, just turn in the adverse direction.
2. Simply plug the hand-held blender to power outlet.
3. Place egg white into the cup, generally, put two egg white is enough.
4. Lower the hand-held blender into food and depress the switch at the top of the motor unit.
5. To stop the hand-held blender, release the switch at the top of the motor unit.

CLEANING AND MAINTENANCE

1. Unplug the appliance and remove the detachable stem.

Note: Do not immerse the detachable stem of the blender in water because overtime the lubrication on the bearings may wash away.



2. Wash the detachable stem under running water, without the use of abrasive cleaner or detergents. After finishing cleaning the detachable stem, place it upright so that any water which may have got in, can drain out. The stem is dishwashing safe component.
3. Wash the cup, bowl, beater and blade in warm soapy water. The bowl and the beater are not recommend to place in dishwashing machine as the plastic component deteriorate through prolonged use of dishwasher cleaning.



Electric Shock Danger: Wipe the motor unit with a damp cloth. Never immerse it in water for cleaning as a electric shock may occur.

4. Dry thoroughly.



Caution: Blades are very sharp, handle with care.

5. Reassemble the blender shaft to the motor unit then place it upright in wall bracket (see Fig.4) or hang it up for saving space.

Quick cleaning

Between processing tasks, hold the hand-held blender in the cup half filled with water and turn on for a few seconds.

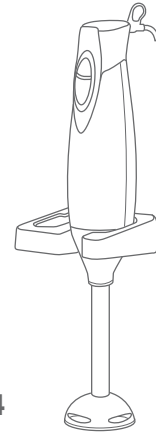

Fig. 4

FIXING WALL BRACKET

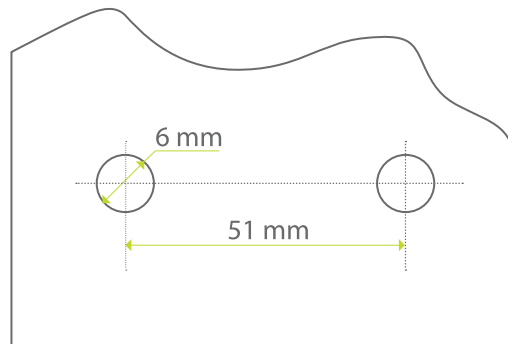

Fig. 5

You can fix the wall bracket as following:

1. Drill two same holes in wall and strictly follow the dimension as indicated in the fig.5.
2. Knock two plastic tubes in them with hammer.
3. Secure the bracket on wall with another two screws.

ENVIRONMENT FRIENDLY DISPOSAL



You can help to protect the environment.

Please remember to respect the local regulations: hand in the non-working electrical equipments to an appropriate waste disposal centre.

Germany
Feller



HM 235

**Hand
Mixer**